

BI-P5

PROYECTOR LED
PARA GRANDES ALTURAS



Bálder®

iluminación

YA NADA SERÁ IGUAL



Certificaciones: ISO 9001, 14001 y 45001

📍 Primer Retorno Universitario 1 | Bodega 90-B Terra Business Park | Col. La Pradera | C.P. 76269 | El Marqués, Querétaro

📞 Oficina (442) 888 1248 ✉ direccion@balderiluminacion.com.mx 🌐 www.balderiluminacion.com.mx RFC BIL210209UW0

BI-P5

PROYECTOR LED PARA
GRANDES ALTURAS

150W - 1250W

B
Bálder
iluminación



PRODUCTO PATENTADO

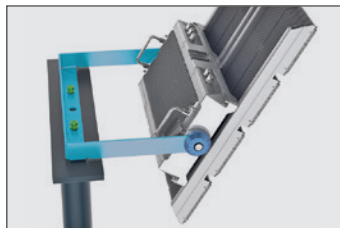

Diseño modular

Diseño con módulos para el compartimento del driver y la fuente luminosa, gran tolerancia para altas potencias (150 ~ 1250W). Instalación sencilla y libre de mantenimiento.



Diseño fotométrico secundario profesional

Enfocado en la iluminación para grandes alturas se implementa un diseño fotométrico secundario con alta uniformidad y opciones de distribución de luz con múltiples ángulos. Previene el desperdicio de luz y contaminación lumínica.



Eficiente disipación del calor

Adopta un diseño de aleta suave. El compartimento suspendido para el driver y su diseño modular pueden evitar la acumulación del calor y mejorar la eficiencia de disipación.



Diseño LED

Implementa una nueva generación de LED para exterior de alta luminosidad, menor corriente por unidad. La eficacia lumínica aumentó más del 10% y disminuyó la atenuación de la luz.

BI-P5

PROYECTOR LED PARA GRANDES ALTURAS

150W - 1250W



Especificaciones Técnicas

Potencia	150 W	200 W	240 W	300 W	450 W
Flujo luminoso del sistema	21,750 lm	29,000 lm	34,800 lm	43,500 lm	65,250 lm
Cantidad de LED	176 PCS	352 PCS	352 PCS	352 PCS	528 PCS
Eficacia del sistema	134 lm/W	140 lm/W	136 lm/W	140 lm/W	140 lm/W

Potencia	600 W	720 W	900 W	960 W	1,250 W
Flujo luminoso del sistema	87,000 lm	104,400 lm	130,500 lm	139,200 lm	181,250 lm
Cantidad de LED	704 PCS	1,056 PCS	1,408 PCS	1,408 PCS	1,760 PCS
Eficacia del sistema	140 lm/W	140 lm/W	140 lm/W	141 lm/W	133 lm/W

Color	Blanco cálido (BC)	Blanco neutro (BN)	Blanco frío (BF)
Temperatura de color	3,000 K ± 300 K	4,000 K ± 300 K	5,700 K ± 300 K
CRI	≥70		
Ángulo de haz de luz	45°, 15°/20° sobre pedido		
Voltaje de alimentación	100 ~240V máx. 90 ~ 305 V, 440 V / 480 V sobre pedido		
Supresor de picos	10 Kv		
Frecuencia	60 Hz		
Temperatura de operación	-30°C ~ +50°C		
Temperatura de almacenaje	-30°C ~ +60°C		
Material	Carcasa de aluminio anodizado con tratamiento anticorrosivo, tornillería de acero inoxidable grado marino A316L y lente de policarbonato con anti UV.		
Tiempo de vida	100,000 horas		

Características de LED

Tamaño de LED	3.0 x 3.0 x 0.52 mm	CRI	≥70
Ángulo de visión	120°	Eficacia	160-170 lm/W

BI-P5

PROYECTOR LED PARA
GRANDES ALTURAS

150W - 1250W

Diagrama Polar

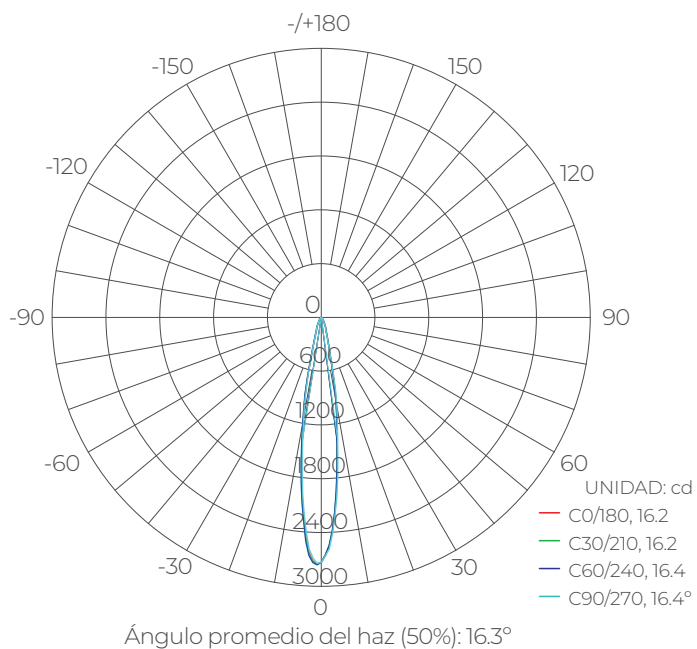

*Imágenes ilustrativas

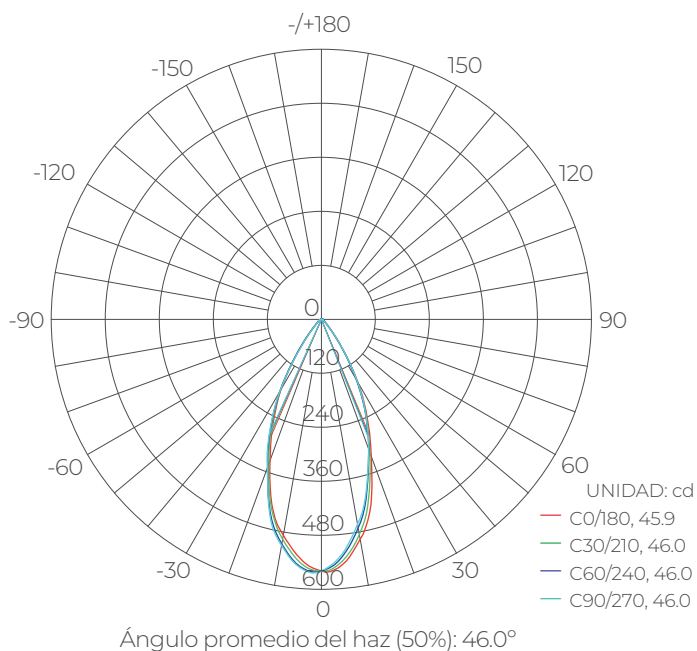

BI-P5

PROYECTOR LED PARA
GRANDES ALTURAS

150W - 1250W

Dimensiones del producto y embalaje

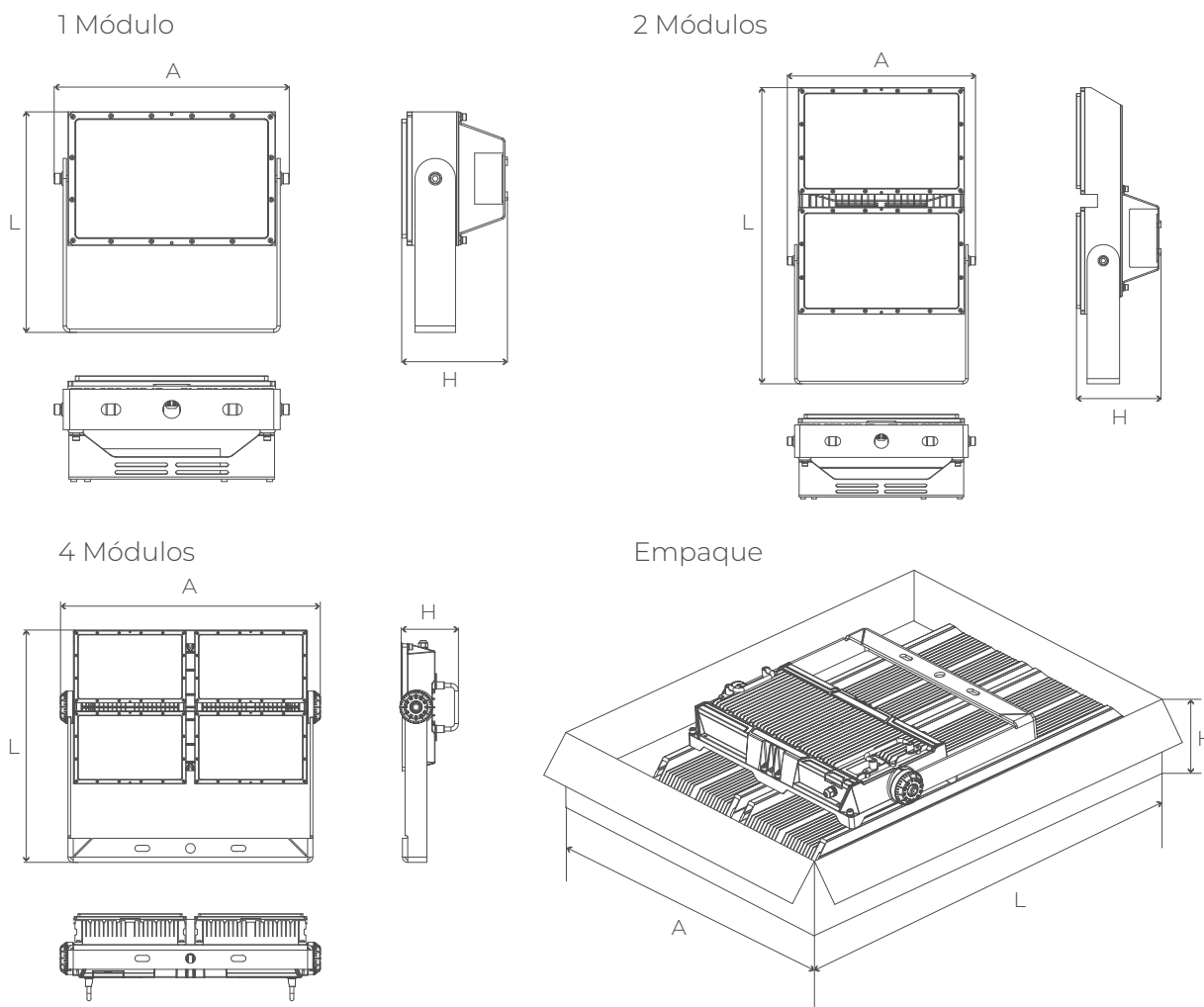

Potencia	Cantidad de Módulos	Dimensiones del producto LxAxH (mm)	Peso Neto	Dimensiones del empaque LxAxH (mm)
150W	1	155 x 256 x 68.8	3.6 KG	300 x 310 x 145
200W ~ 300W	2	325 x 256 x 68.8	6.5 KG	340 x 310 x 145
450W	3	495 x 256 x 68.8	10.5 KG	510 x 310 x 145
600W	4	325 x 537 x 68.8	18 KG	615 x 535 x 200
720W	6	495 x 537 x 68.8	23 KG	620 x 615 x 200
900W	6	495 x 537 x 68.8	25.6 KG	620 x 615 x 200
960W	8	665 x 537 x 68.8	27.5 KG	680 x 615 x 200
1250W	10	835 x 537 x 68.8	32 KG	850 x 615 x 200

BI-P5

PROYECTOR LED PARA GRANDES ALTURAS

150W - 1250W

Instrucciones para la instalación



- Previo a la instalación del proyector, el suministro eléctrico se debe cortar. El trabajo directo con electricidad está estrictamente prohibido.
- Asegúrese que el producto esté intacto antes de la instalación.

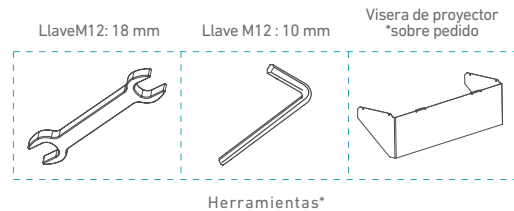

- Notas:**
- La instalación requiere seguimiento de personal calificado. Debe ser aterrizado a tierra y asegurarse que se pueda soportar la luminaria.
 - La fuente luminosa en este proyector debe ser reemplazada únicamente por el equipo del proveedor, el agente designado o algún profesional.
 - Los cables externos no pueden ser reemplazados. Si el cable se daña, el proyector debe ser reemplazado.
 - Este producto no puede ser instalado en superficies con materiales de combustión.

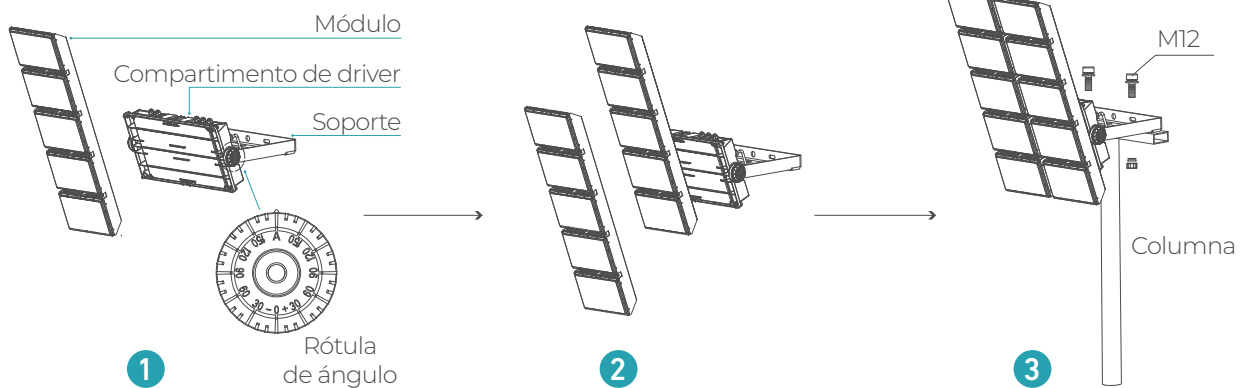

Cableado

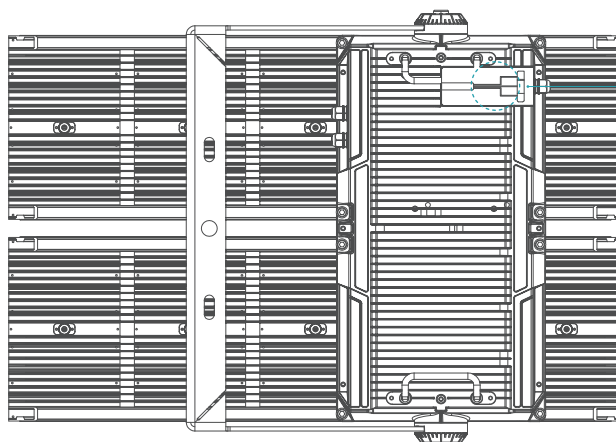

Abra la cubierta y conecte la "Terminal de alimentación"



- (L) Café (Línea positiva)
- (N) Azul (Línea Neutral)
- (⊥) Amarillo-Verde (Línea a tierra)

*Herramienta no incluida